

# 別刷り広告特集 のご案内

2022年7月～12月版

読売新聞大阪本社

	ページ
別刷り広告特集の特長	2
効率よく配布できる	
配布エリア・部数（近畿2府4県）	3
エリアマッピングのご紹介	9
多様なニーズに対応	
豊富なサイズバリエーション	10
掲載事例（タブロイド判）	11
掲載事例（ブランケット判）	13
掲載事例（パノラマ・B1新聞）	14
使用可能用紙一覧	17
モデル料金表	18
スケジュール：お申し込みから配布まで	21
地区広告版のご紹介	22
原稿制作にあたって	
ノンブルと題字	23
原稿サイズ（タブロイド判・ブランケット判・パノラマ・B1新聞）	25
パノラマ・中面制作時の注意	28

読売新聞大阪本社では、**狙ったエリアに確実に、しかも低コスト**で広告展開ができる「別刷り広告特集」を発行しています。配布エリアや紙面体裁、使用用紙など、**ご希望のプランに沿ってご利用いただける**広告媒体です。読売新聞の題字・ノンブルを入れることでチラシと比較しても高い信頼性を誇ります。

貴社のマーケティング・広報戦略に、ぜひご活用ください。

## 高い信頼性

- ・ 読売新聞の**題字・ノンブル**を使用
- ・ 読売新聞本紙と同じ掲載基準で審査



## 効率よく配布できる

- ・ 近畿2府4県のセット地域内に**45エリア**を設定。無駄なく効率的な配布エリアが選べ、**エリアマーケティング**に最適 (P3~8)
- ・ 各種データを用いた**ターゲットマッピング**も可能 (p9)
- ・ 最小発行部数は**10万部**

※パノラマ、B1新聞は、10万部以下の発行も可能です。  
※上記エリア以外への配布については担当営業にご相談ください。

## 多様なニーズに対応

- ・ コンパクトなタブロイド2Pから、特大サイズのB1新聞まで**バリエーション豊かな体裁** (P10~16)
- ・ 選べる用紙は主に**6種類** (P17)
- ・ **ハガキの貼付**など、本紙ではできない特殊加工も (P17)

### 大阪府

### 24エリア

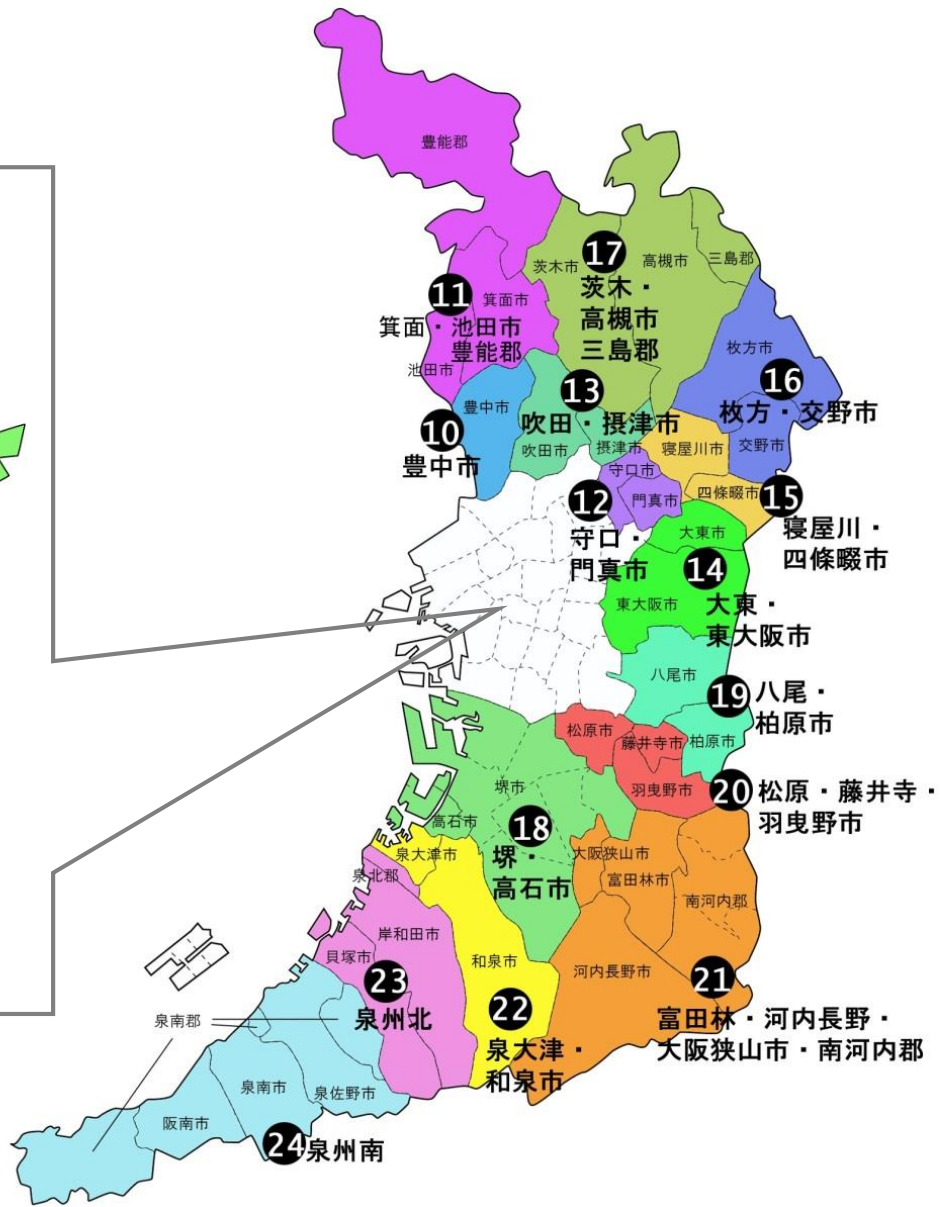

## 大阪府

No.	エリア名	部数	行政区域
1	大阪市内北	23,610	淀川区、東淀川区
2	大阪市内西	14,130	西淀川区、此花区、港区
3	大阪市内西南	14,313	大正区、住之江区
4	大阪市内南	31,810	西成区、阿倍野区、住吉区、東住吉区
5	大阪市内東南	21,190	平野区、生野区
6	大阪市内東	23,124	城東区、鶴見区、東成区
7	大阪市内中北	18,488	福島区、北区、中央区北部
8	大阪市内中南	13,049	中央区南部、浪速区、西区、天王寺区
9	大阪市内北東	12,484	都島区、旭区
10	豊中市	31,421	豊中市
11	箕面市・池田市・豊能郡	21,877	箕面市、池田市、豊能郡
12	守口市・門真市	26,652	守口市、門真市
13	吹田市・摂津市	32,451	吹田市、摂津市
14	大東市・東大阪市	46,179	大東市、東大阪市
15	寝屋川市・四条畷市	23,025	寝屋川市、四条畷市
16	枚方市・交野市	53,562	枚方市、交野市
17	茨木市・高槻市・三島郡	52,457	茨木市、高槻市、三島郡
18	堺市・高石市	64,617	堺市、高石市
19	八尾市・柏原市	24,748	八尾市、柏原市
20	松原市・藤井寺市・羽曳野市	22,650	松原市、藤井寺市、羽曳野市
21	富田林市・河内長野市・大阪狭山市・南河内郡	18,919	富田林市、河内長野市、大阪狭山市、南河内郡
22	泉大津市・和泉市	15,789	泉大津市、和泉市
23	泉州北	22,909	岸和田市、貝塚市、泉北郡
24	泉州南	22,761	泉佐野市、泉南市、阪南市、泉南郡

※日本ABC協会「新聞発行社レポート 市郡別」（2022年4月）と社内資料から算出



# 配布エリア・部数

# 奈良県・兵庫県

## 奈良県

### 2エリア

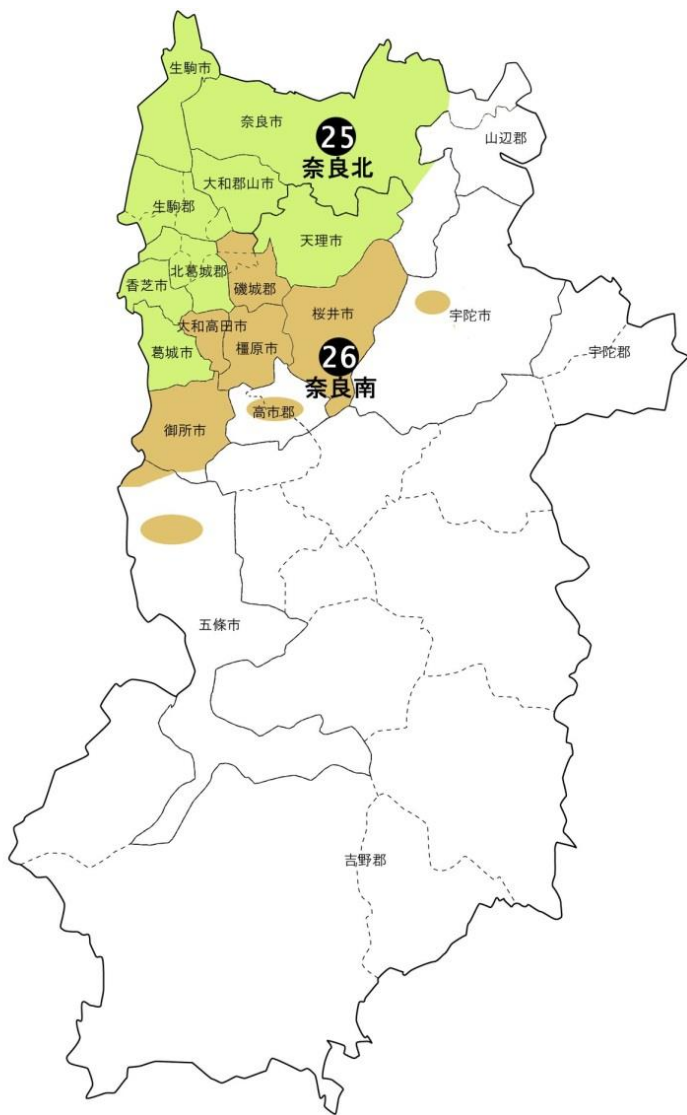

## 兵庫県

### 10エリア



奈良県

No.	エリア名	部数	行政区域
25	奈良北	65,853	生駒市、奈良市の一部、大和郡山市、香芝市、天理市の一部、葛城市、生駒郡、北葛城郡
26	奈良南	26,204	橿原市、桜井市、大和高田市、御所市の一部、五條市の一部、宇陀市の一部、磯城郡、高市郡の一部

兵庫県

No.	エリア名	部数	行政区域
27	川西市・川辺郡	16,966	川西市、川辺郡
28	伊丹市・尼崎市	52,289	伊丹市、尼崎市
29	宝塚市	15,835	宝塚市
30	芦屋市・西宮市	43,479	芦屋市、西宮市
31	神戸市東	30,851	東灘区、灘区、中央区
32	神戸市西	54,642	西区、垂水区、須磨区、長田区、兵庫区
33	神戸市北区	15,034	北区
34	三木市・明石市	22,332	三木市、明石市
35	東播磨・姫路	69,237	加古川市、高砂市、姫路市の一部、揖保郡、相生市の一部、西脇市の一部、加東市の一部、小野市の一部、加古郡
36	三田市	13,086	三田市

※日本ABC協会「新聞発行社レポート 市郡別」（2022年4月）と社内資料から算出

# 配布エリア・部数

# 京都府・滋賀県・和歌山県

## 京都府

### 6エリア

## 滋賀県

### 2エリア

## 和歌山県

### 1エリア

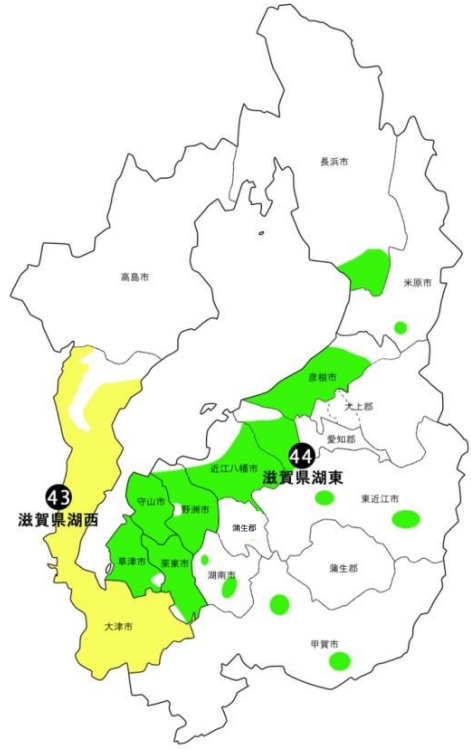
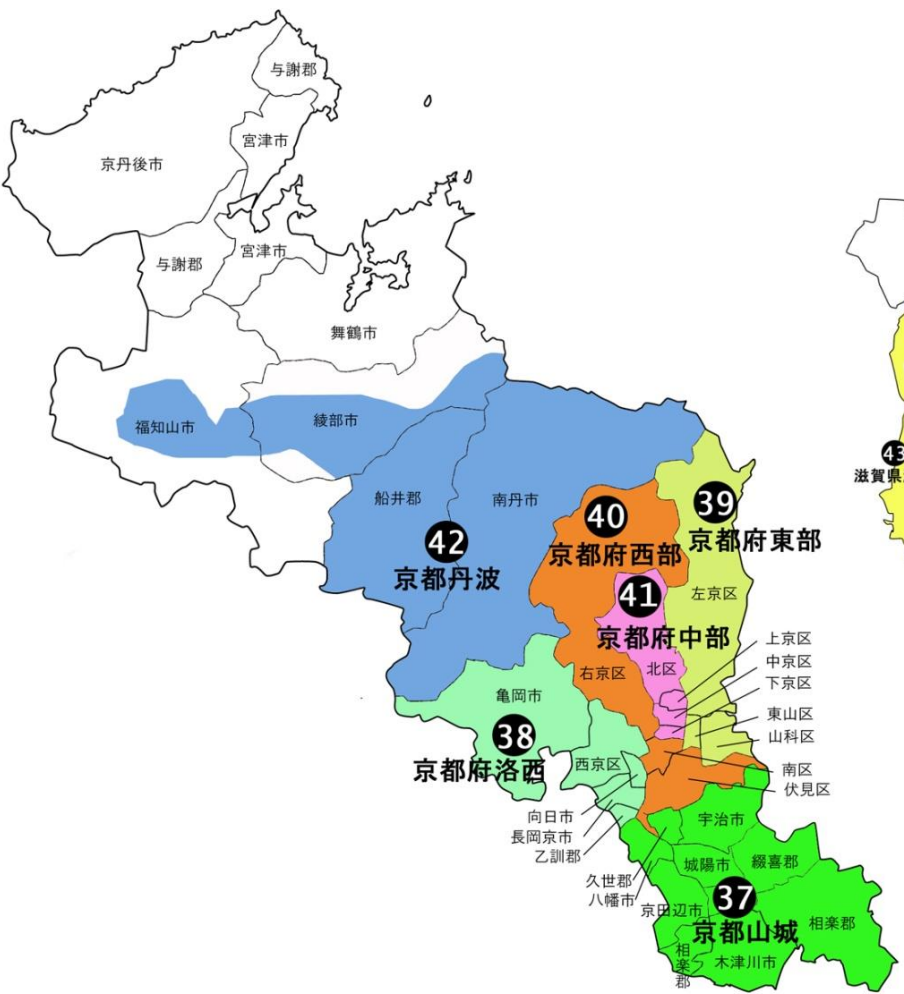



## 京都府

No.	エリア名	部数	行政区域
37	京都山城	36,339	八幡市、城陽市、京田辺市、宇治市、久世郡、相楽郡、木津川市、綴喜郡
38	京都府洛西	20,387	西京区、長岡京市、向日市、亀岡市、乙訓郡
39	京都府東部	16,844	山科区、東山区、左京区
40	京都府西部	31,985	南区、右京区、伏見区
41	京都府中部	17,770	北区、上京区、中京区、下京区
42	京都丹波	6,652	福知山市の一部、綾部市の一部、南丹市、船井郡

## 滋賀県

No.	エリア名	部数	行政区域
43	滋賀県湖西	30,922	大津市の一部
44	滋賀県湖東	40,675	彦根市の一部、長浜市の一部、近江八幡市の一部、草津市、守山市、栗東市、野洲市、湖南市の一部、東近江市の一部、米原市の一部、甲賀市の一部

## 和歌山県

No.	エリア名	部数	行政区域
45	セット和歌山	56,267	和歌山市の一部、海南市の一部、橋本市の一部、紀の川市の一部、岩出市の一部、伊都郡の一部

※日本ABC協会「新聞発行人レポート 市郡別」（2022年4月）と社内資料から算出

データを地図化することでターゲットのいる地域をわかりやすく表現。  
45のエリアの中からどのエリアを選ぶべきか一目でわかります。

### <集計可能データの例>

- 距離・・・『自転車走行30分圏』『店舗を中心に1.5km圏』
- 所得階級・・・『所得500万円以上世帯比率』
- 世帯人員・・・『一般世帯人員のうちの核家族世帯比率』
- 最終学歴・・・『最終卒業学校大学・大学院の比率』
- 年齢別人口・・・『35~49歳人口比率』『男性10歳未満人口比率』
- 複数項目での集計・・・『国勢調査×年収データなど。』  
『持ち家世帯比率×所得700万円以上世帯比率』

※別途料金が必要となります。  
詳しくは営業担当までお問い合わせください。

エリアマップの例

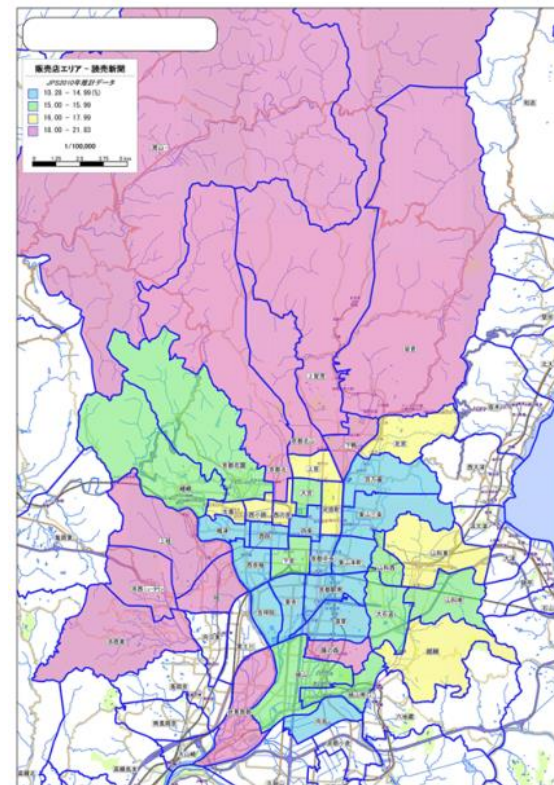

ターゲットの設定

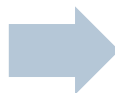

ターゲットに応じたエリ  
アマップを作成・提出

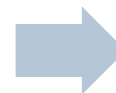

エリアマップに応じた別刷  
配布エリアの選定

# 多様なニーズに対応

# 豊富なサイズバリエーション

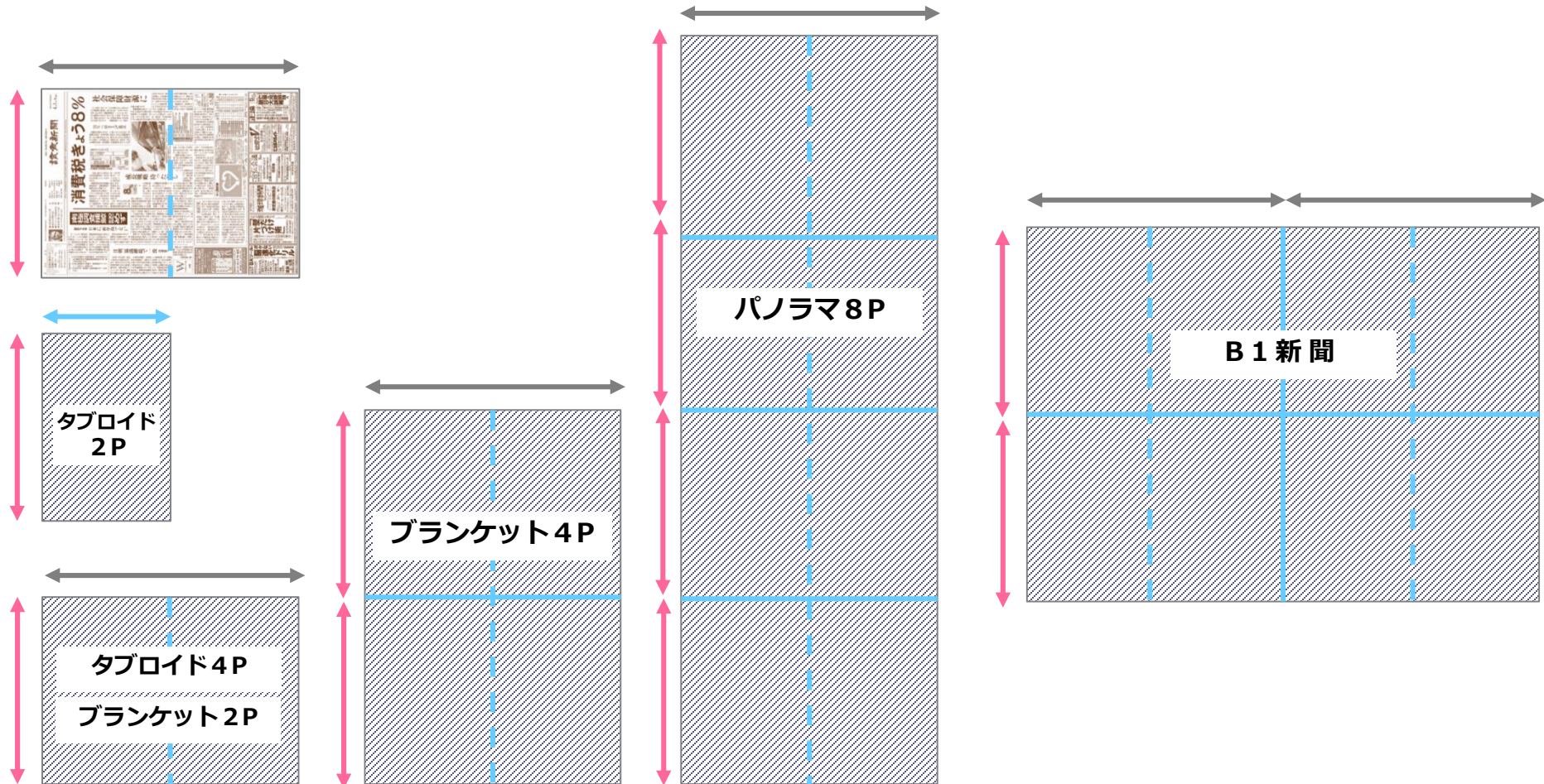

## 2P



【2面】

【1面】

2015年11月30日 朝刊別刷 タブロイド2P 「大阪ガス」

## 4P



【4面】

【3面】

【2面】

【1面】

2016年3月1日 朝刊別刷 タブロイド4P 「東進衛星予備校」



# サイズバリエーション

# タブロイド判

8P



【5面】



【4面】



【3面】



【2面】



【1面】



【8面】



【7面】



【6面】

2019年3月30日 朝刊別刷 タブロイド8P 「ザ・サウザンド キョウト」  
(京阪ホテルズ&リゾート)

# サイズバリエーション

# ブランケット判

## 2P

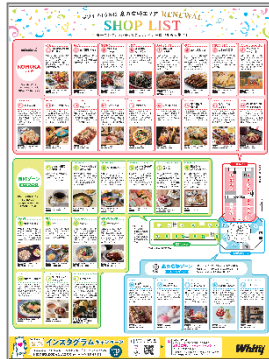

【2面】



【1面】



2019年12月5日 朝刊別刷 ブランケット2P 「ホワイトイウめだ」

## 4P



【4面】



【3面】



【2面】

【1面】



2015年10月22日 朝刊別刷 ブランケット4P 「アールピーエス」



片面 = 新聞4頁分のスペース



【4面】

【3面】

【2面】

【1面】

オモテ面



【8面】

【7面】

【6面】

【5面】

ウラ面

2020年10月9日 朝刊別刷 パノラマ8P 「映画『鬼ガール!!』」

## ■ PANORAMA 8P

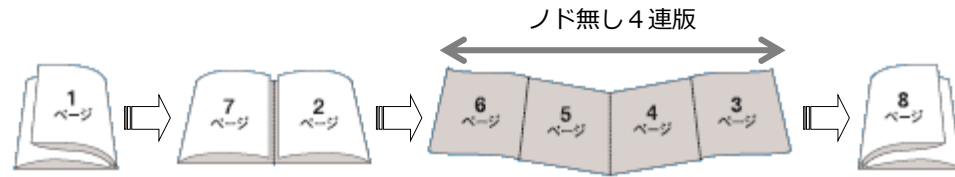

## ■ PANORAMA W

(PANORAMA 8Pを「W」型に折り畳んだ体裁)

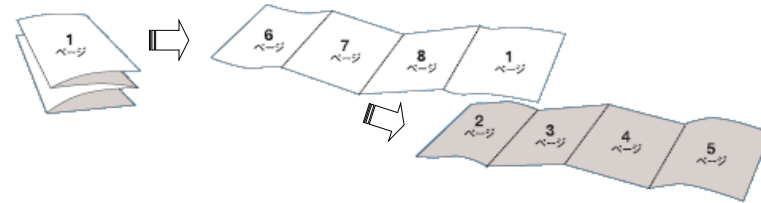

## ■ PANORAMA 6P

ノド無し3連版

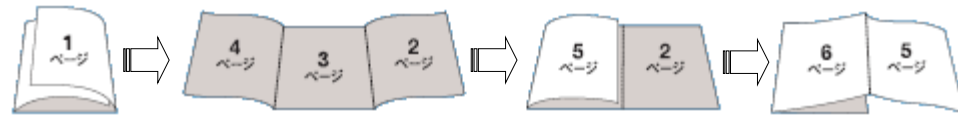

## ■ PANORAMA プラスワン

仕掛けのあるビジュアル展開が可能

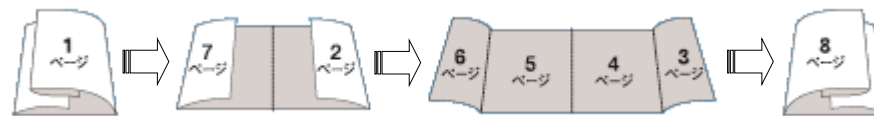

## ■ PANORAMA Z

(PANORAMA 6Pを「Z」型に折り畳んだ体裁)

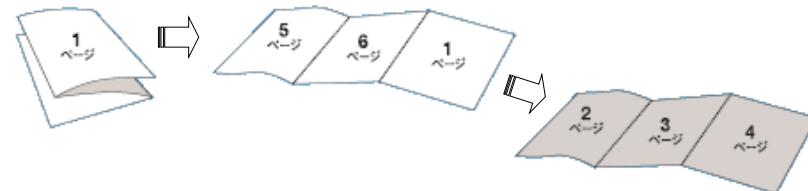

# サイズバリエーション

# B1新聞

【裏面】

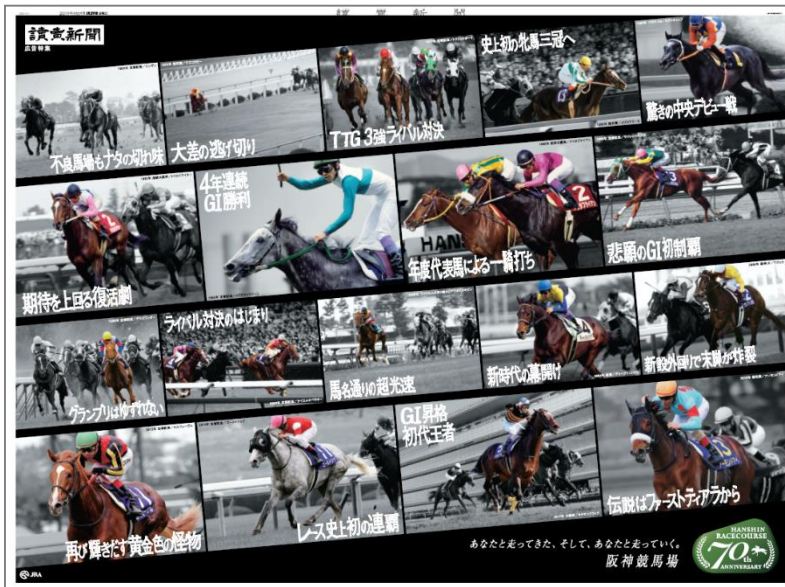

あなたと走ってきた、そして、あなたと走っていく。 阪神競馬場

【表紙】



2019年11月29日 「JRA 阪神競馬場」

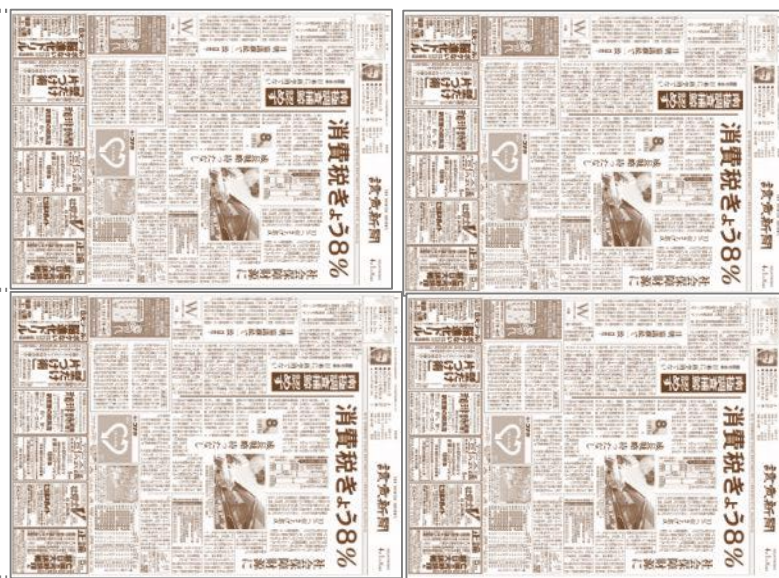



# 使用可能用紙一覧

主に6種類の中から自由に選べます

用紙銘柄	連量 (単位: kg)	米坪 (単位: g/m <sup>2</sup> )	特 徴	
新聞用紙	19.0	43.0	本紙と同じ用紙	白色度55%
高白70 (ニュー高白)	23.0	51.8	中質紙	白色度70%
エバーライト ホワイトニュース	28.5	64.0	中質紙	白色度80%
ブルースター ニュース	24.0	54.2	中質紙	白色度68%
オーロラS	21.5	48.0	微塗工紙	グロス系
オーロラL	31.0	69.9	A3コート紙	グロス系



←用紙見本帳  
弊社営業担当者、もしくは  
広告編成部までお問い合わせ  
ください。

■特殊加工■  
単色 or 二色刷りの郵便ハガキを貼付できます

郵便ハガキ  
天地 144 mm  
のりしろは 左右14mm  
左右100mm

・ 貼付可能な面は、体裁によって異なります。

タブロイド判		ブランケット判	
4 P	8 P	2 P	4 P
2面	4面	2面	4面
3面	5面		

※別途料金が必要になります。  
※その他、ミシン目加工なども可能です。  
弊社営業担当者にご相談ください。



紙の厚さ

- 新聞用紙
- オーロラS
- 高白70
- ブルースター  
ニュース
- エバーライト  
ホワイトニュース
- オーロラL

※ 基本的に米坪に対応

※こちらに記載のない紙もお取り扱い可能です。お問い合わせください。

## モデル料金表

## タブロイド判・ブランクット判

用紙銘柄	配布部数	部当たり単価（単位：円）		
		タブロイド2 p	ブランクット2 p タブロイド4 p	ブランクット4 p タブロイド8 p
新聞用紙	10万部～	-	10.40	13.68
	30万部～	-	7.26	10.90
	60万部～	-	6.89	10.71
	100万部～	-	6.75	10.34
	150万部～	-	6.38	10.08
高白70 (ニュー高白)	10万部～	10.31	10.13	13.14
	30万部～	6.47	7.38	10.37
	60万部～	5.47	6.63	10.18
	100万部～	5.27	6.49	9.81
	150万部～	4.89	6.12	9.56
エバーライト ホワイトニュース	10万部～	10.62	10.77	14.43
	30万部～	6.81	8.01	11.65
	60万部～	5.84	7.27	11.46
	100万部～	5.60	7.13	11.43
	150万部～	5.44	6.98	11.06

※記載料金は消費税別途です。

※用紙代、輸送費などの諸条件により単価は日々変動します。実施時は必ず営業担当まで見積もり依頼をお願いします。

## モデル料金表

## タブロイド判・ブランクット判

用紙銘柄	配布部数	部当たり単価（単位：円）		
		タブロイド 2 p	ブランクット 2 p	ブランクット 4 p
			タブロイド 4 p	タブロイド 8 p
ブルースター ニュース	10万部～	10.36	10.26	13.39
	30万部～	6.53	7.50	10.62
	60万部～	5.53	6.76	10.43
	100万部～	5.34	6.61	10.06
	150万部～	4.96	6.25	9.81
オーロラS	10万部～	10.18	12.02	16.07
	30万部～	6.56	8.55	13.01
	60万部～	5.64	7.63	12.33
	100万部～	5.44	7.45	12.22
	150万部～	5.32	7.30	11.88
オーロラL	10万部～	10.89	13.44	18.89
	30万部～	7.27	9.96	15.83
	60万部～	6.35	9.04	15.14
	100万部～	6.15	8.86	15.04
	150万部～	6.02	8.71	14.69

※記載料金は消費税別途です。

※用紙代、輸送費などの諸条件により単価は日々変動します。実施時は必ず営業担当まで見積もり依頼をお願いします。



用紙銘柄	配布部数	部当たり単価（単位：円）		
		パノラマ6	パノラマ8	B1新聞
新聞用紙	10万部	26.75	33.33	34.23
高白	10万部	27.40	33.58	34.70
高白70 (ニュー高白)	10万部	28.83	34.38	35.50
ブルースター ニュース	10万部	28.83	34.98	36.10

※記載料金は消費税別途です。

※上記モデル料金は、配布エリア「近畿2府4県」の際の料金です。  
他のエリア、10万部以外の部数の場合の料金は弊社営業担当までお問い合わせください。

※用紙代、輸送費などの諸条件により単価は日々変動します。実施時は必ず営業担当まで見積もり依頼をお願いします。

# 作業の流れ

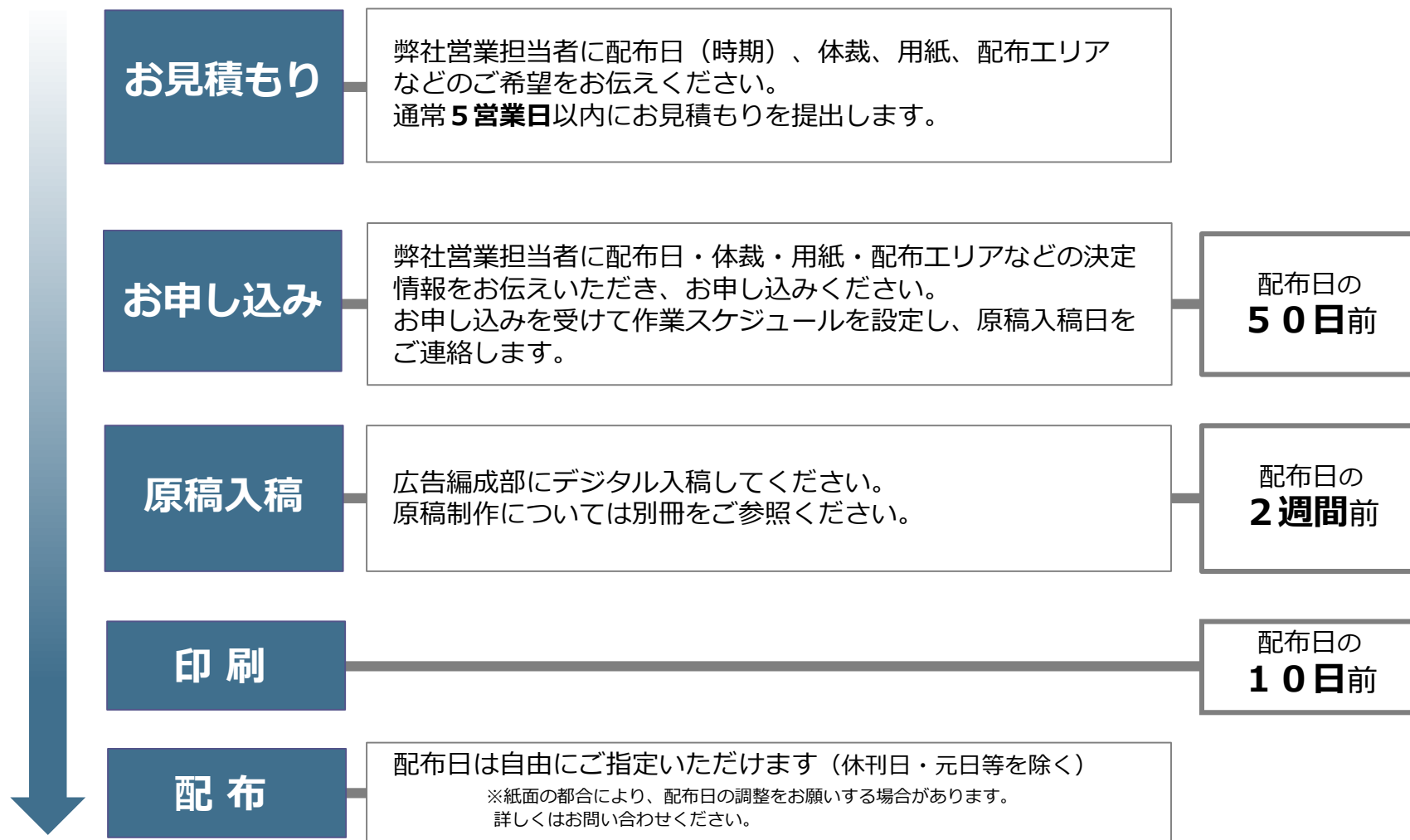

※ 日程はいずれも目安です。詳しいスケジュールは個別に決定します。

## 地区広告版のご紹介

「地区広告版」は、ブロック単位ではなく、販売店単位で配布する10万部以下の広告商品です。別刷広告特集と同様に、題字・ノンブルを入れて発行いたします。

※「別刷広告特集」と組み合わせることも可能です。例えば、「主要な商圏は『別刷広告特集』を実施し、付随する細かい商圏は『地区広告版』を配布する」などでご活用ください。

◆下記モデル料金は「大阪府内の工場で印刷し、大阪府内に配布」した場合のものです。地区広告版の料金は、印刷工場や配布エリアによって変わります（印刷工場は、読売新聞で選定いたします）。実施の際は、営業担当者に料金のご確認をお願いいたします。

### ◆モデル料金表

用紙銘柄	配布部数	部当たり単価（単位：円）		
		タブロイド 2p	ブランケット 2p タブロイド 4p	ブランケット 4p タブロイド 8p
新聞用紙	6万部～	—	12.81	17.01
	8万部～	—	12.49	16.69
高白70 (ニュー高白)	6万部～	13.47	12.55	16.50
	8万部～	12.44	12.24	16.16
エバーライト ホワイトニュース	6万部～	13.76	13.18	17.75
	8万部～	12.74	12.88	17.44
ブルースター ニュース	6万部～	13.50	12.70	16.75
	8万部～	12.49	12.36	16.41
オーロラ S	6万部～	13.06	15.09	20.55
	8万部～	12.22	14.53	19.66
オーロラ L	6万部～	13.80	16.61	23.55
	8万部～	12.97	16.03	22.66

	タブロイド判	ブランケット判
①ノンブル	新聞社からお渡りするノンブルデータを、 <b>必ず</b> 原稿内に組み込んでください。	<b>新聞社で印刷する場合：</b> 新聞社で合成しますので原稿内に組み込む必要はありません。 <b>外部工場での印刷の場合：</b> 新聞社からお渡りするノンブルデータを、 <b>必ず</b> 原稿内に組み込んでください
②題字	新聞社からお渡りする指定の題字（無地に墨文字）を <b>必ず</b> 原稿内の <b>右上</b> or <b>左上</b> に組み込んでください。 縦書き・横書きの2タイプをご用意しています。	
	<b>題字のサイズ</b>	
	本紙題字の <b>70%</b> が目安 (縦横比維持)	本紙題字と同サイズが目安
③“広告特集”	題字に接近して <b>必ず</b> 記載してください（ <b>ゴシック体</b> ）。	
	<b>“広告特集”のフォントサイズ</b>	
	<b>18級</b> 以上	<b>20級</b> 以上
④広告罫	<b>全てのページに必ず</b> 入れてください。	



※タブロイド判の場合

### ■英字の題字も上記規定に沿っての掲載となります。

- デザイン・内容等は、読売新聞社発行物であることを意識して制作してください。
- 本紙と同様に「読売新聞広告掲載基準」等に則って審査いたします。

# 原稿制作にあたって

## 題字は日本語と英字をご用意しています

### 題字

題字は日本語（縦・横）と英字があります。クリエイティブに応じて好きな方をご使用いただけます。使用規定は前ページをご覧ください。



広告特集



広告特集

THE YOMIURI SHIMBUN  
AD supplement

読売新聞が記事広告の作成に携わった場合、下記のように「企画・制作／読売新聞社広告局」にあたる一文とともに掲載いただきます。

THE YOMIURI SHIMBUN  
AD supplement

Planned & Produced by  
The Yomiuri Shimbun Advertising Bureau

### ノンブル

タブロイド判および新聞社以外で印刷するブランケット判には、ご提供するフォントデータを使用してノンブル（欄外表示）を作成し、原稿内に組み込んで入稿してください。

※新聞社で印刷するブランケット判には、弊社でノンブルを合成します。

#### ノンブル見本：

##### 【奇数面】

1 (広告のページ) 2019年(令和元年) 6月1日(土曜日) 読 賣 新 聞 (第3種郵便物認可)

##### 【偶数面】

(第3種郵便物認可) 2019年(令和元年) 6月1日(土曜日) 読 賣 新 聞 (広告のページ) 4

##### 【中面・見開き（連版）】

3(広告のページ) (第3種郵便物認可) 2019年(令和元年) 6月1日(土曜日) 読 賣 新 聞 2019年(令和元年) 6月1日(土曜日) (第3種郵便物認可) (広告のページ) 2

※上記を参考に、「読売新聞のロゴ」「頁数」「発行年月日・曜日」「広告のページ」「第3種郵便物認可」を入れて下さい。

※ノンブル全体のサイズは天地 約5mm、左右は各判の制作サイズに準じます。フォントサイズ、余白の取り方などに特に規定はありません。

事前に印刷会社に確認を行うようお願いいたします。

# 原稿サイズ (ノンブル含まず)

# タブロイド判・ブランケット判

## タブロイド判

※上部にノンブル (天地 約4~5mm) を付け、合計天地 約380mmにて入稿ください。  
印刷会社によっても異なりますので、詳細はお問い合わせください。

単独面

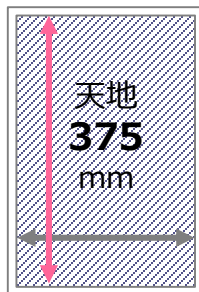

左右  
**240**mm

続き面 (ノド有り)

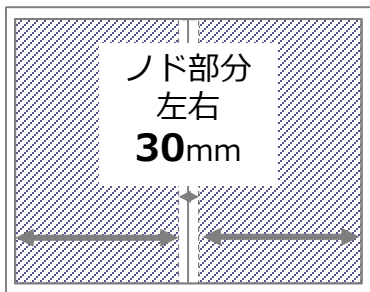

240mm 240mm

続き面 (ノド無し)

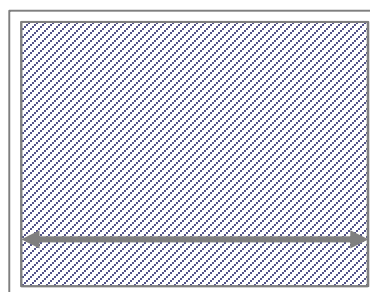

左右  
**510**mm



## ブランケット判

※**新聞社以外で印刷する場合は**上部にノンブル (天地 約4~5mm) を付け、合計天地 約517mmにて入稿ください。  
印刷会社によっても異なりますので、詳細はお問い合わせください。

単独面

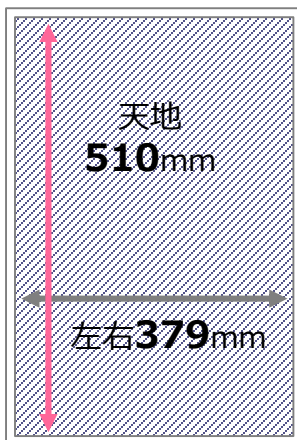

左右**379**mm

続き面 (ノド有り)

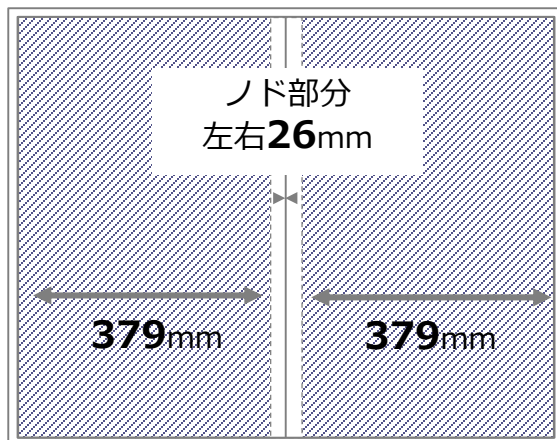

379mm

379mm

続き面 (ノド無し)

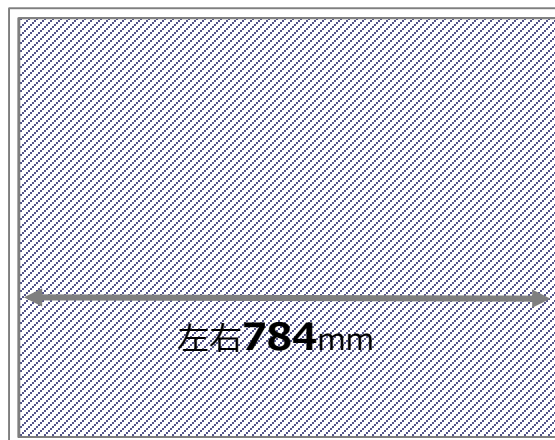

左右**784**mm



- ・原稿サイズは、別刷り広告特集・地区広告版共通です。
- ・本紙と違い、新聞社罫は自動発生しません。



中面の原稿制作について詳しくは、  
28ページをご参照ください

パノラマ①

PANORAMA 8P & W

※上部にノンブル(天地 約4~5mm)を付け、合計天地 約517mmにて入稿ください。  
印刷会社によっても異なりますので、詳細はお問い合わせください。

1・2・7・8面

3~6面(ノド無し4連版)

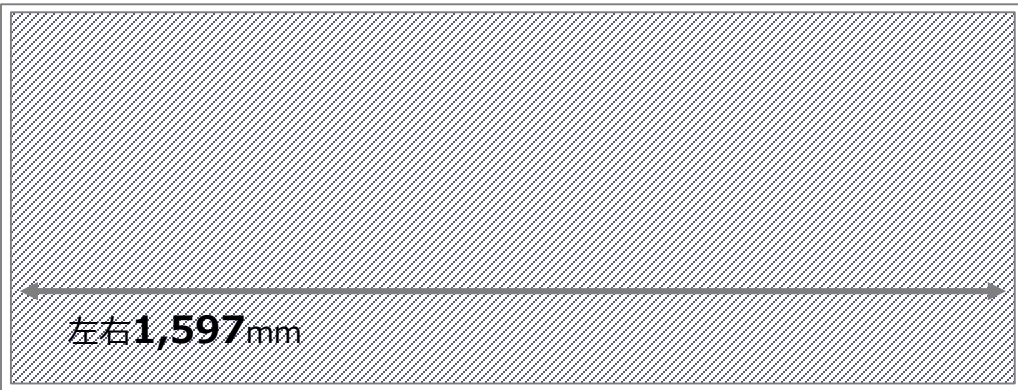
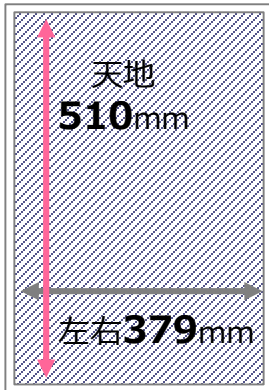

パノラマ②

PANORAMA 6P & Z

※上部にノンブル(天地 約4~5mm)を付け、合計天地 約517mmにて入稿ください。  
印刷会社によっても異なりますので、詳細はお問い合わせください。

1・5・6面

2~4面(ノド無し3連版)

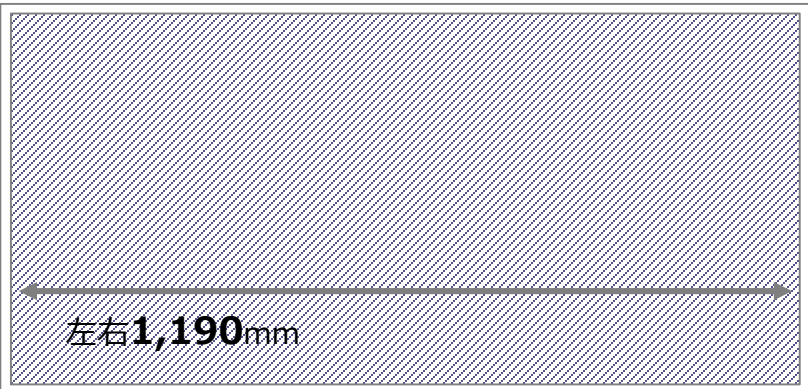
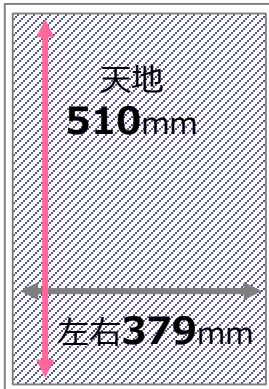

- ・原稿サイズは、別刷り広告特集・地区広告版共通です。
- ・本紙と違い、新聞社罫は自動発生しません。

## B 1 新聞

表 &amp; 裏面

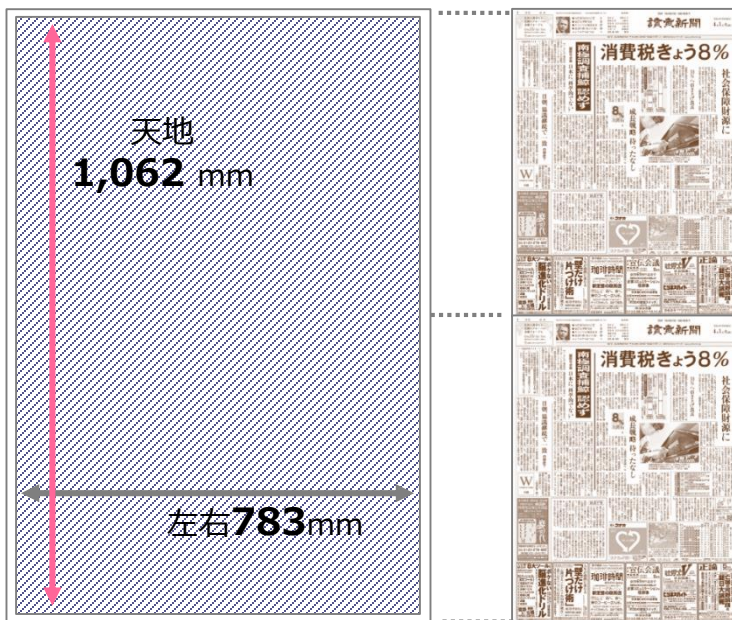

- ・原稿サイズは、別刷り広告特集・地区広告版共通です。
- ・本紙と違い、新聞社罫は自動発生しません。

## 特殊加工

## 郵便ハガキの貼付

- ・単色 or 二色刷りの郵便ハガキを貼付できます  
※別途料金がかかります。御相談ください。

郵便ハガキ

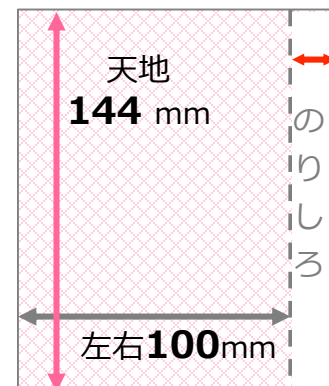

のりしろは  
左右**14mm**

- ・貼付可能な面は、体裁によって異なります

タブロイド判		ブランケット判	
4 P	8 P	2 P	4 P
2面	4面	2面	4面
3面	5面		

- ※その他、ミシン目加工なども可能です。  
弊社営業担当者にご相談ください。

## 制作時の注意

- ・ **ノンブル、欄外表示、社野を全て含んだデータ**で制作ください。
- ・ 社野として、広告野の周囲1mmを太さ0.25ptのスミ野で囲ってください。
- ・ パノラマの中面のデータは**2枚に分けて入稿**いただく必要があります。ご注意ください。

## パノラマ・中面制作時の注意

### パノラマ8P

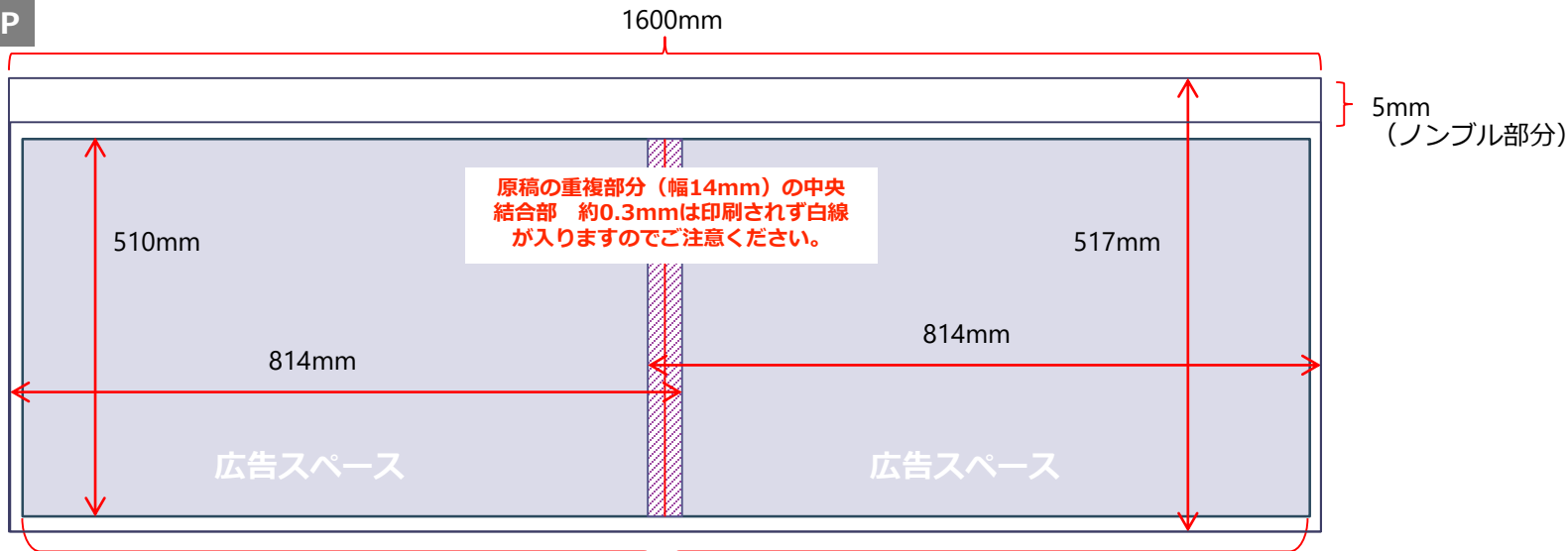

### パノラマ6P

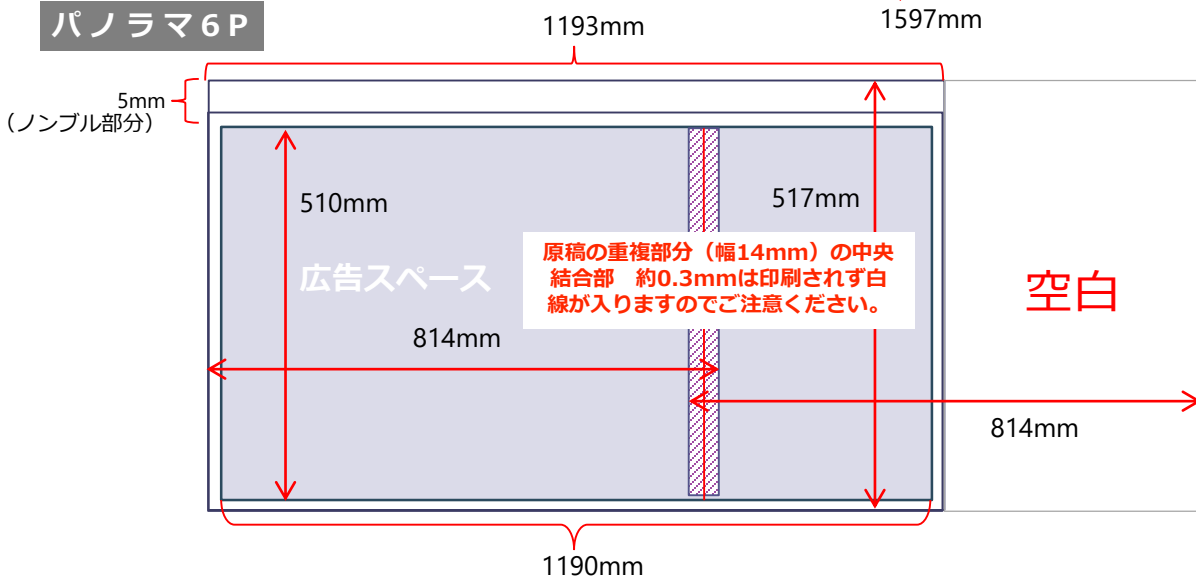

#### <パノラマ6P・8P共通注意事項>

※入稿時には天地517mm、左右814mmの原稿2枚を入稿ください。

※いずれも、広告スペースのうち**左端から803mm**の位置に版の継ぎ目線 (0.3mm程度) が入ります。

その位置には小さい文字などがかからないようレイアウトしてください。

## 制作時の注意

## 新聞社印刷のタブロイド判 制作時の注意

- ・ノンブル、欄外表示、社罫を全て含んだデータで制作ください。
- ・新聞社工場（輪転機）で印刷するので、**ブランケット判の状態（タブロイド2ページ分を1枚として）**で入稿いただきます。輪転機は表・裏を同時に印刷するため、鏡合わせの要領で**原稿の向きを左右逆向き**に作る必要がある点にご注意ください。

### 制作サイズ

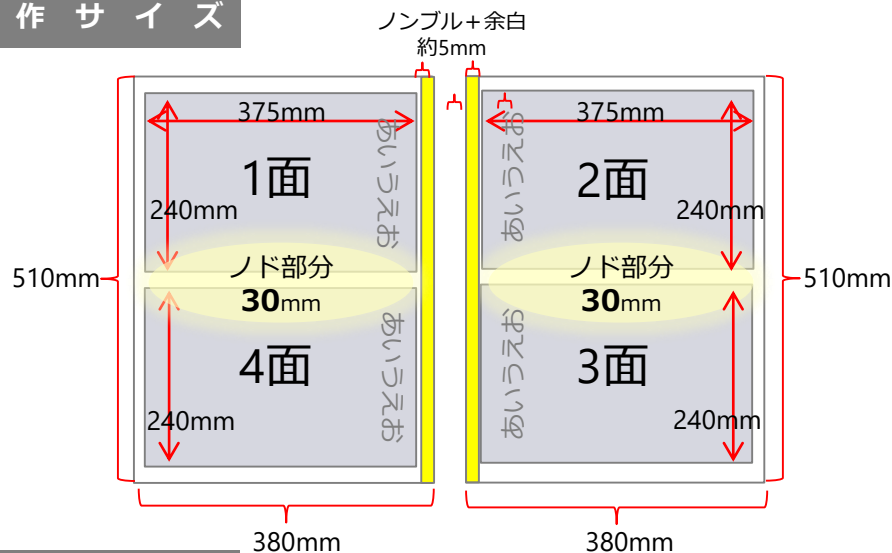

### 原稿の配置・向き

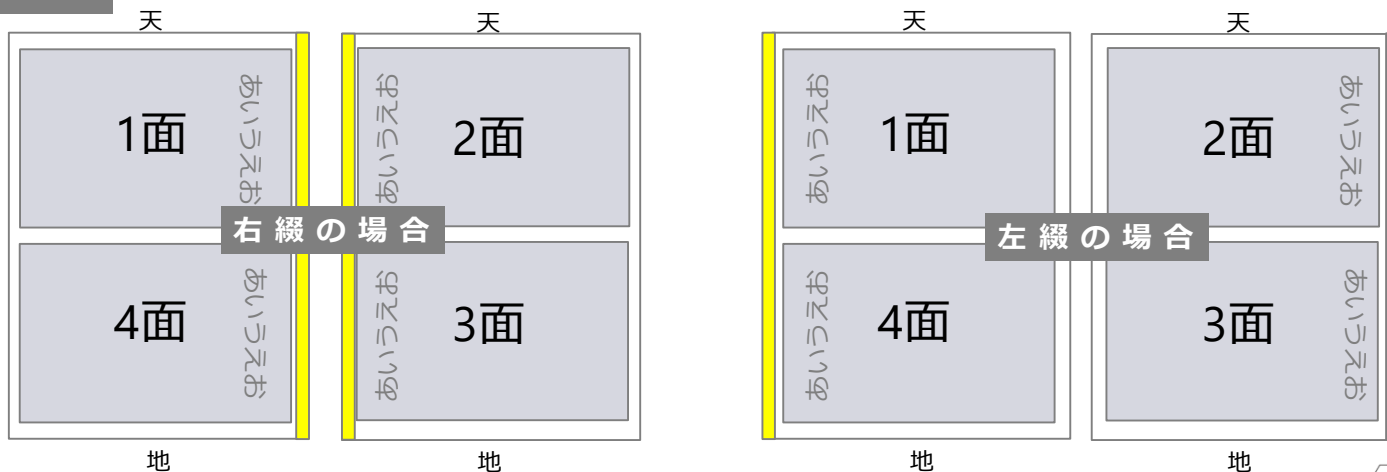

# お問い合わせ先

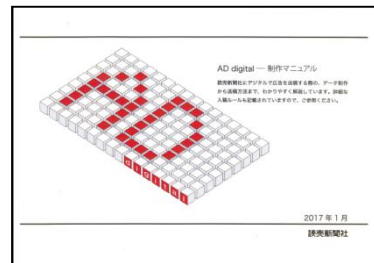

その他、基本的な制作マニュアルは  
記事下広告と同じです。

## AD Digital 「制作マニュアル」

をご参照の上、制作してください。

**adv. yomiuri**

読売新聞広告局ポータルサイト

<http://adv.yomiuri.co.jp/>

広告入稿ガイド

**AD Digital  
「制作マニュアル」**

<http://www.yomiuri.co.jp/adv/ad/edi.html>

別刷り広告特集に関するお問い合わせ

**広告編成部 (06-6366-1755)**

**営業政策部 (06-6366-1737)**